

Reservdelar Advantix och backflödes-ventiler

Avloppsteknik

X5

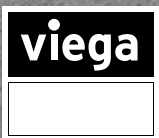

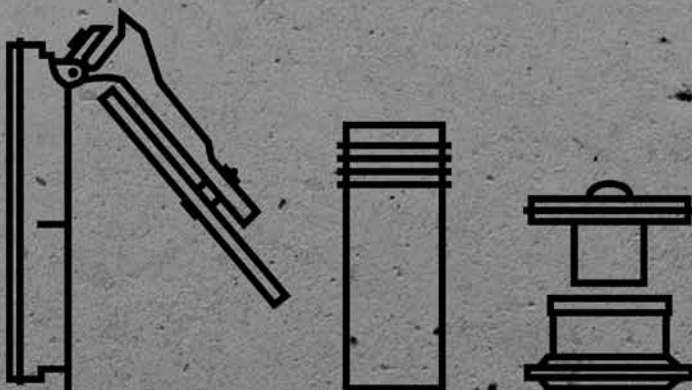
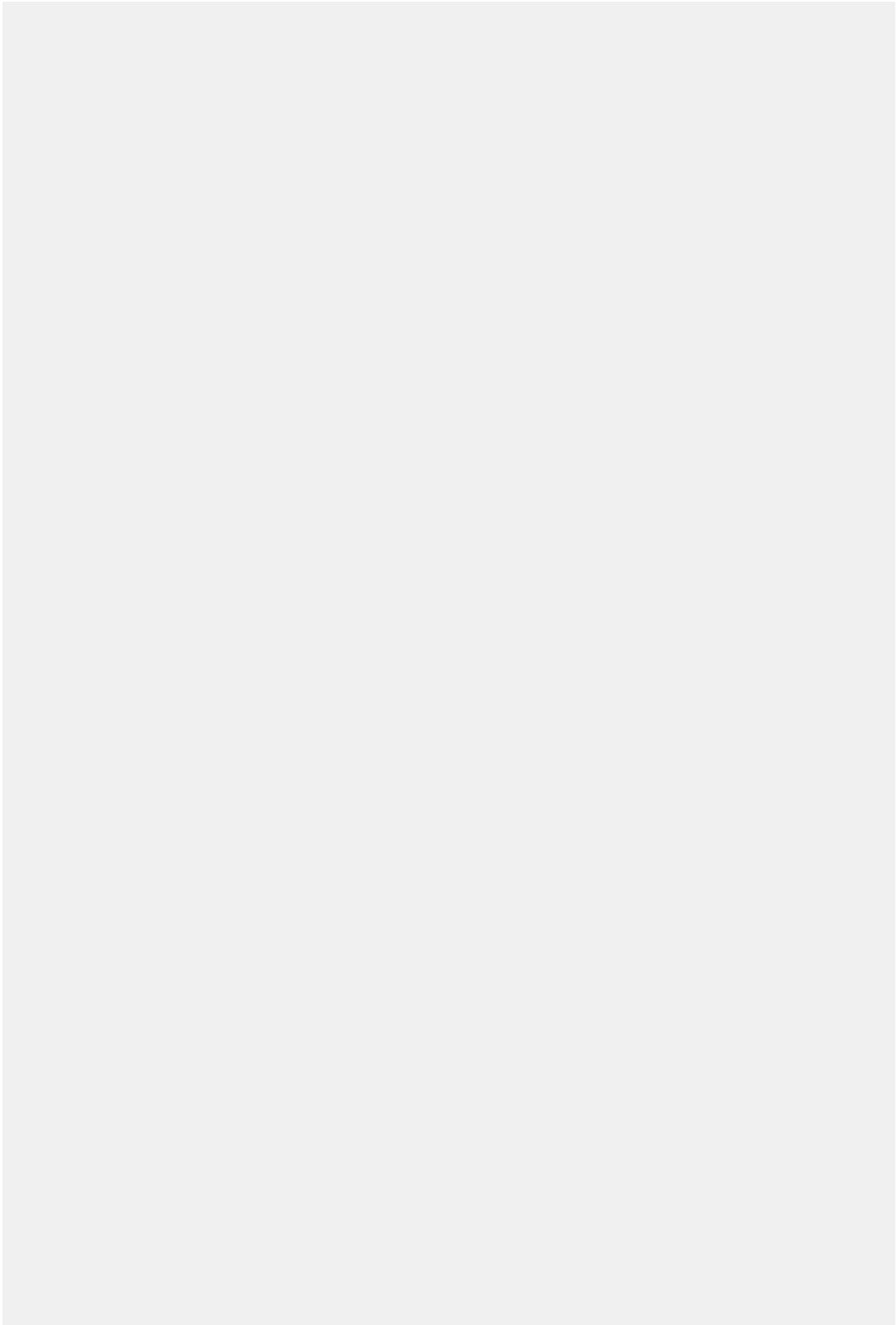

INNEHÅLLSREGISTER

Advantix	
Duschrännor, fram till 2015	778
Duschrännor, från 2016	782
Duschränna 67 mm, serie till 2016	783
Advantix Vario	
Duschrännavägg	784
Duschrännor	784
Advantix avlopp	
Hörnavlopp	785
Badrumsavlopp system dim 100	786
Golvavloppsystem dim 145	787
Backventiler	
Grundfix Plus/Grundfix Plus Control	789
Grundfix	792
Grundfix B	794
Optifix 3	796
Optifix 3 äldre	798
Sperrfix (backflödessäkring)	800
Sperrfix (rörvattenlås)	801

EAN-koden

EAN-numret består av den oföränderliga producentkoden 4015211 och ett sexsiffrigt artikelnummer, i detta fall 305 611. EAN-koden skapas genom att det aktuella artikelnumret utgör de sex sista siffrorna.

ADVANTIX DUSCHRÄNNOR, FRAM TILL 2015

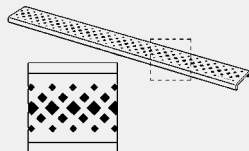

**Advantix galler
Visign ER1**
- rostfritt stål 1.4301
- fram till 2015
Modell 4960.30

L	B	utförande	PU	Art nr	RSK-nr
750	70	matt	1	570 422	
800	70	matt	1	570 439	
900	70	matt	1	570 446	
1000	70	matt	1	571 450	
1200	70	matt	1	571 467	



**Advantix galler
Visign ER3**
- rostfritt stål 1.4301
- fram till 2015

Modell	L	B	utförande	PU	Art nr	RSK-nr
4971.10	750	64	matt	1	589 462	
4971.10	800	64	matt	1	589 479	
4971.10	900	64	matt	1	589 486	
4971.10	1000	64	matt	1	589 493	
4971.10	1200	64	matt	1	589 509	
4971.11	750	64	blank	1	589 516	
4971.11	800	64	blank	1	589 523	
4971.11	900	64	blank	1	589 530	
4971.11	1000	64	blank	1	589 547	
4971.11	1200	64	blank	1	589 554	



**Advantix galler
Visign ER4**
- för insättning på en yta av kakel eller natursten på en valfri höjd
- avsedd för Advantix duschränna modell 4960.80, 4960.81, 4964.10, 4964.80, 4980.40, Advantix duschränna vägg modell 4980.30, 4980.50, Advantix grundkropp för Advantix duschränna modell 4980.10
- rostfritt stål 1.4301
- fram till 2015

Tillbehör
10 mm hög kant
Modell 4971.20

L	B	utförande	PU	Art nr	RSK-nr
750	63	matt	1	589 561	
800	63	matt	1	589 578	
900	63	matt	1	589 585	
1000	63	matt	1	589 592	
1200	63	matt	1	589 608	

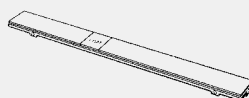

**Advantix galler
Visign ER9**
- säkerhetsglas (ESG)
- fram till 2015

Tillbehör
Kvadrat av rostfritt stål

Modell	L	B	utförande	PU	Art nr	RSK-nr
4971.80	750	63	glas klar/ljusgrå	1	616 922	
4971.80	800	63	glas klar/ljusgrå	1	616 939	
4971.80	900	63	glas klar/ljusgrå	1	616 946	
4971.80	1000	63	glas klar/ljusgrå	1	617 059	
4971.80	1200	63	glas klar/ljusgrå	1	617 066	
4971.90	750	63	glas klar/svart	1	617 073	
4971.90	800	63	glas klar/svart	1	617 080	
4971.90	900	63	glas klar/svart	1	617 097	
4971.90	1000	63	glas klar/svart	1	617 103	
4971.90	1200	63	glas klar/svart	1	617 110	

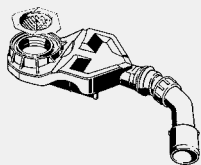

reddot design award
winner 2007

**Advantix vattenlås
(renoveringsmodell)**

- för konvertering av Advantix duschränna till 67 mm höjdställning
- avsedd för Advantix duschränna modell 4960.80, 4960.81, 4964.10, 4964.80, 4980.40, Advantix duschränna vägg modell 4980.30, Advantix duschränna Nordic vägg modell 4930.10, Advantix grundkropp för Advantix duschränna modell 4980.10
- fram till 2015

Tillbehör

Möjlig rengöring av anslutningsledningen, avtagbar silinsats

Teknisk data

vattenbarriär höjd 25 mm

Hänvisning

Hastigheten uppnås vid 10mm på vattenpelare!

Modell 4980.62

DN	UK [l/s]	PU	Art nr	RSK-nr
40/50	0,45	1	687 717	

UK = utloppskapacitet (enligt DIN EN 1253)

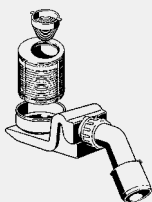
Advantix vattenlås

- avsedd för Advantix duschränna modell 4960.80, 4960.81, 4964.10, 4964.80

- fram till 2015

Tillbehör

Höjdtjämningsstycke, silinsats

Modell 4960.80-832

Ø	d	DN	PU	Art nr	RSK-nr
100	63	40/50	1	593 179*	

* = Levereras så länge lagret räcker



Advantix silinsats

- avsedd för Advantix duschränna modell 4960.80, 4960.81, 4964.10, 4964.80

- fram till 2015

Modell 4961.96

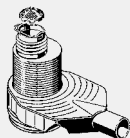
	PU	Art nr	RSK-nr
	1	627 102	

Advantix avlopp

- avsedd för Advantix duschränna modell 4960.80, 4960.81, 4964.10, 4964.80, Advantix duschränna vägg modell 4980.30, Advantix grundkropp för Advantix duschränna modell 4980.10
- fram till 2015, justerbar konstruktionshöjd

Tillbehör

Vattenlås och backflödessäkring justerbar 35–50 mm, möjlig rengöring av anslutningsledningen, höjdtjämningsstycke, dopprör, silinsats

Modell 4927.2

Ø	DN	UK [l/s]	PU	Art nr	RSK-nr
63	50	0,8–1	1	659 035	

UK = utloppskapacitet (enligt DIN EN 1253)

Advantix silinsats

- avsedd för Advantix dopprör modell 4960.90, Advantix duschränna modell 4960.80, 4960.81, 4964.10, 4980.40, Advantix duschränna vägg modell 4980.30, Advantix grundkropp för Advantix duschränna modell 4980.10
- fram till 2015

Modell 4973.99

DN	PU	Art nr	RSK-nr
50	1	670 276	



Advantix dopprör

- avsedd för Advantix duschränna modell 4960.80, 4960.81, 4964.10, 4964.80, Advantix duschränna vägg modell 4980.30, Advantix grundkropp för Advantix duschränna modell 4980.10

- fram till 2015

Modell 4960.90

AS	PU	Art nr	RSK-nr
	1	668 280	



Advantix förlängningssats

- för Advantix galler till duschränna, förlängning (15–25 mm) vid användning av natursten

Modell 4971.70

AS	PU	Art nr	RSK-nr
8	1	593 933	

AS = Antal per/set



Advantix förminskning

- för Advantix duschränna

- fram till 2015

Modell 4961.95

Ø	d	PU	Art nr	RSK-nr
100	63	1	627 089	



Advantix montageglim

- för Advantix duschränna av rostfritt stål, Advantix hörnavlopp, det superlåga bakarsavloppet med Schlüter-KERDI tätningssmatta

Modell 4938.22

innehåll [ml]	PU	Art nr	RSK-nr
290	15	571 788	



Advantix tätningsband

- för Advantix duschränna av rostfritt stål

Modell 4964.95

L	B	H	PU	Art nr	RSK-nr
5000	125	0,1	1	619 121	

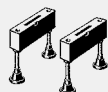

Advantix monteringsfötter

- för Advantix duschränna

- fram till 2015

Modell 4964.90

AS	PU	Art nr	RSK-nr
2	1	619 107 ¹	
4	1	619 114 ²	

AS = Antal per/set

¹) avsedd för Advantix duschränna artikel 571 160, 571 177, 571 184, 618 001, 618 018, 618 025, 619 053, 619 060, 619 077, 619 541, 619 756, 619 763

²) avsedd för Advantix duschränna artikel 571 191, 571 207, 618 032, 618 049, 619 084, 619 091, 619 770, 619 787

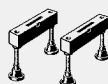

Advantix monteringsfötter (renoveringsmodell)

- för konvertering av Advantix duschränna till 67 mm höjdställning, Advantix golvränna upp till L 900 mm

- avsedd för Advantix duschränna artikel 571 160, 571 177, 571 184, 618 001, 618 018, 618 025, 619 053, 619 060, 619 077, 619 541, 619 756, 619 763

- skall endast användas med Advantix vattenlås modell 4980.62

- fram till 2015

Modell 4980.96

AS	PU	Art nr	RSK-nr
2	1	691 738	

AS = Antal per/set

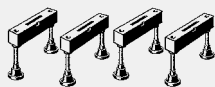

Advantix monteringsfötter (renoveringsmodell)

- för konvertering av Advantix duschränna till 67 mm höjdställning, Advantix golvränna från L 1000 mm
- avsedd för Advantix duschränna artikel 571 191, 571 207, 618 032, 618 049, 619 084, 619 091, 619 770, 619 787
- skall endast användas med Advantix vattenlås modell 4980.62
- fram till 2015

Modell 4980.97

AS	PU	Art nr	RSK-nr
4	1	691 745	

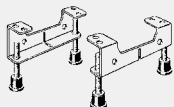
AS = Antal per/set



Advantix monteringsfötter (renoveringsmodell)

- avsedd för Advantix duschränna modell 4980.40, Advantix duschränna vägg modell 4980.30, 4980.50, Advantix duschränna Nordic vägg modell 4930.10, Advantix grundkropp för Advantix duschränna modell 4980.10
- skall endast användas med Advantix vattenlås modell 4980.62
- fram till 2015

Modell 4980.94

AS	PU	Art nr	RSK-nr
2	1	691 714	

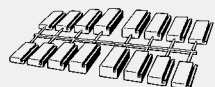
AS = Antal per/set

Advantix distansstycket

- avsedd för Advantix duschränna modell 4960.80, 4960.81, 4964.10, 4964.80
- fram till 2015

Modell 4960.88

AS	PU	Art nr	RSK-nr
4	1	627 126	

AS = Antal per/set

Advantix monteringsfötter

- för Advantix galler till duschränna
- avsedd för Advantix galler för Advantix duschränna Visign ER10 modell 4982.50, 4982.51, Advantix galler för Advantix duschränna Visign ER11 modell 4982.60, 4982.61, Advantix galler Visign ER1 modell 4960.30, 4960.31, Advantix galler för Advantix duschränna Visign ER10 modell 4982.50, 4982.51, Advantix galler för Advantix duschränna Visign ER11 modell 4982.60, 4982.61, Advantix galler Visign ER2 modell 4960.40, 4960.41, Advantix galler Visign ER3 modell 4971.10, 4971.11

Modell 4960.87

AS	G	H	PU	Art nr	RSK-nr
8	M5	20	1	627 140	

AS = Antal per/set



Advantix proppset

- avsedd för Advantix galler Visign ER3 modell 4961.50, 4961.51, 4971.10, 4971.11, Advantix galler Visign ER9 modell 4971.80, 4971.90
- fram till 2015

Modell 4971.71

AS	PU	Art nr	RSK-nr
6	1	689 964	

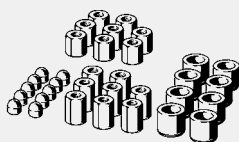
AS = Antal per/set

Advantix tillbehör set

- avsedd för Advantix galler för Advantix duschränna Visign ER13 modell 4982.70, Advantix galler för Advantix duschränna Visign ER12 modell 4982.71, Advantix galler för Advantix duschränna Visign ER13 modell 4982.70, Advantix galler Visign ER4 modell 4961.60, 4971.20

Modell 4971.73

G	H1	H2	PU	Art nr	RSK-nr
M5	8	12	1	689 988	

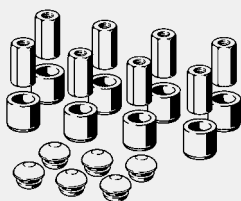

Advantix tillbehör set
 - avsedd för Advantix galler
 Visign ER9 modell 4971.80,
 4971.90
Modell 4971.72

G	H	PU	Art nr	RSK-nr
M5	17	1	689 971	

**ADVANTIX
 DUSCHRÄNNOR, FRÅN 2016**



Advantix förlängningssats
 - för Advantix galler till duschränna,
 förlängning (15–25 mm) vid
 användning av natursten
Modell 4971.70

AS	PU	Art nr	RSK-nr
8	1	593 933	

AS = Antal per/set



Advantix montagegel
 - för Advantix duschränna av
 rostfritt stål, Advantix hörnavlopp,
 det superlåga badkarsavloppet
 med Schlüter-KERDI tätnings-
 matta
Modell 4938.22

innehåll [ml]	PU	Art nr	RSK-nr
290	15	571 788	



Advantix tätningsband
 - för Advantix duschränna av
 rostfritt stål
Modell 4964.95

L	B	H	PU	Art nr	RSK-nr
5000	125	0,1	1	619 121	



Advantix monteringsfötter
 - för Advantix galler till duschränna
 - avsedd för Advantix galler för Advantix duschränna Visign ER10 modell 4982.50, 4982.51,
 Advantix galler för Advantix duschränna Visign ER11 modell 4982.60, 4982.61, Advantix galler
 Visign ER1 modell 4960.30, 4960.31, Advantix galler för Advantix duschränna Visign ER10
 modell 4982.50, 4982.51, Advantix galler för Advantix duschränna Visign ER11 modell 4982.60,
 4982.61, Advantix galler Visign ER2 modell 4960.40, 4960.41, Advantix galler Visign ER3
 modell 4971.10, 4971.11
Modell 4960.87

AS	G	H	PU	Art nr	RSK-nr
8	M5	20	1	627 140	

AS = Antal per/set

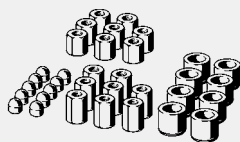

Advantix tillbehör set
 - avsedd för Advantix galler för
 Advantix duschränna Visign ER13
 modell 4982.70, Advantix galler för
 Advantix duschränna Visign ER12
 modell 4982.71, Advantix galler för
 Advantix duschränna Visign ER13
 modell 4982.70, Advantix galler
 Visign ER4 modell 4961.60,
 4971.20
Modell 4971.73

G	H1	H2	PU	Art nr	RSK-nr
M5	8	12	1	689 988	

ADVANTIX
DUSCHRÄNNA 67 MM, SERIE TILL 2016

Advantix silinsats

- avsedd för Advantix duschränna modell 4980.40, Advantix duschränna vägg modell 4980.50

Modell 4980.93

	PU	Art nr	RSK-nr
	1	691 707	

Advantix dopprör

- avsedd för Advantix badkarsavlopp modell 4980.60, 4980.61, 4980.63, Advantix vattenlös modell 4980.65

Modell 4980.92

	PU	Art nr	RSK-nr
	1	691 691	

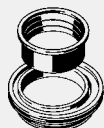
Advantix förminskning

- avsedd för Advantix duschränna modell 4980.40, Advantix duschränna vägg modell 4980.50

Modell 4980.98

	PU	Art nr	RSK-nr
	1	691 752	

ADVANTIX VARIO
DUSCHRÄNNÄVÄGG



Advantix Vario tättningsband

- avsedd för modell 4965.20, 4965.21, Advantix Vario grundkropp för Advantix Vario duschränna modell 4966.10
- reservdelar till Advantix Vario grundkropp för Advantix Vario duschränna modell 4965.10

Modell 4965.95

L	B	H	PU	Art nr	RSK-nr
3300	120	1	1	689 858	

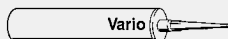

Advantix Vario montagelim

- avsedd för modell 4965.20, 4965.21, Advantix Vario grundkropp för Advantix Vario duschränna modell 4966.10
- reservdelar till Advantix Vario grundkropp för Advantix Vario duschränna modell 4965.10

Modell 4965.96

innehåll [ml]	PU	Art nr	RSK-nr
310	1	691 509	

ADVANTIX VARIO
DUSCHRÄNNOR



Advantix Vario tättningsband

- avsedd för modell 4965.20, 4965.21, Advantix Vario grundkropp för Advantix Vario duschränna modell 4966.10
- reservdelar till Advantix Vario grundkropp för Advantix Vario duschränna modell 4965.10

Modell 4965.95

L	B	H	PU	Art nr	RSK-nr
3300	120	1	1	689 858	

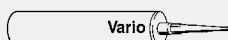

Advantix Vario montagelim

- avsedd för modell 4965.20, 4965.21, Advantix Vario grundkropp för Advantix Vario duschränna modell 4966.10
- reservdelar till Advantix Vario grundkropp för Advantix Vario duschränna modell 4965.10

Modell 4965.96

innehåll [ml]	PU	Art nr	RSK-nr
310	1	691 509	

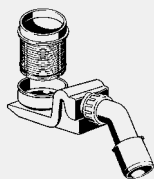
ADVANTIX AVLOPP
HÖRNAVLOPP

Advantix vattenlås
- för Advantix hörnavlopp
Tillbehör
Höjdutjämningsstycke
Modell 4960.82

Ø	DN	PU	Art nr	RSK-nr
100	40/50	1	627 164*	

* = Levereras så länge lagret räcker



Advantix silinsats
- för Advantix hörnavlopp, rak
Modell 4972.89

	PU	Art nr	RSK-nr
	1	627 119	



Advantix silinsats
- för Advantix hörnavlopp, rund
Modell 4960.86

	PU	Art nr	RSK-nr
	1	627 096*	

* = Levereras så länge lagret räcker

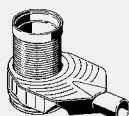

Advantix avlopp
- för Advantix hörnavlopp
- justerbar konstruktionshöjd
Tillbehör
Vattenlås och backflödessäkring
justerbar 35–50 mm, möjlig
rengöring av anslutningsledningen,
höjdutjämningsstycke, dopprör,
silinsats
Modell 4973.90

DN	Ø	UK [l/s]	PU	Art nr	RSK-nr
50	100	0,8–2,2	1	669 379	

UK = utloppskapacitet (enligt DIN EN 1253)



Advantix dopprörset
- för Advantix Top
- avsedd för Advantix hörnavlopp
modell 4972.80, 4972.81, 4972.82,
4972.83, 4973.80, 4973.81
Tillbehör
3 insticksrör
Modell 4973.91

	PU	Art nr	RSK-nr
	1	669 386	



Advantix höjdutjämningsstycke
- för höjdjusterbar från 40–95 mm
Tillbehör
Backventilstätning
Modell 4947

	PU	Art nr	RSK-nr
	6	111 496	



Advantix montagegelim
- för Advantix duschränna av
rostfritt stål, Advantix hörnavlopp,
det superlåga badkarsavloppet
med Schlüter-KERDI tätnings-
matta
Modell 4938.22

innehåll [ml]	PU	Art nr	RSK-nr
290	15	571 788	

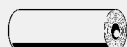

Advantix tätningsband
- för Advantix hörnavlopp
Modell 4972.84

L	B	H	PU	Art nr	RSK-nr
1200	125	1	1	627 171*	

* = Levereras så länge lagret räcker



Advantix monteringsfötter
- för Advantix hörnavlopp
Modell 4972.85

AS	PU	Art nr	RSK-nr
3	1	627 188*	

AS = Antal per/set

* = Levereras så länge lagret räcker

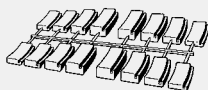

Advantix distansstyckeset
- för Advantix hörnavlopp, rund
Modell 4947.95

AS	PU	Art nr	RSK-nr
2	1	627 157*	

AS = Antal per/set

* = Levereras så länge lagret räcker



Avloppsböj 45°
- för avloppsanslutning
- ej vidhäftande
Modell 6162.99

DN	PU	Art nr	RSK-nr
40/50	1	719 265	

**ADVANTIX AVLOPP
BADRUMSAVLOPP SYSTEM DIM 100**



Advantix skruv
- avsedd för Advantix badkarsavlopp modell 4921.4
Modell 4911-903

	PU	Art nr	RSK-nr
	1	158 705	

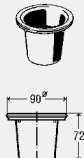

Advantix dopprör
- avsedd för Advantix badkarsavlopp modell 4911.6, 4911.65, 4921.3, 4921.6, 4921.65, 4921.66, 4921.75
Modell 4921.20

	PU	Art nr	RSK-nr
	1	556 372	

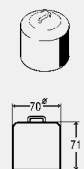

Advantix anslutning
- avsedd för Advantix badkarsavlopp modell 4926, 4926.5, Advantix badkarsavlopp R 120 modell 4926.20
Modell 4926.21

	PU	Art nr	RSK-nr
	1	556 389	



Advantix dopprör
- avsedd för Advantix badkarsavlopp modell 4935.1, 4935.2, 4935.3, 4935.6, 4938, 4939
Modell 4935.21

	PU	Art nr	RSK-nr
	1	686 093	



Advantix vattenlås
- avsedd för Advantix insticksavlopp modell 4937
Teknisk data
vattenbarriär höjd 50 mm
Modell 4937.9

	PU	Art nr	RSK-nr
	1	670 269	



Advantix O-ring
- för påbyggnadselement och överdel 100x100 mm
Modell 4943.20

	PU	Art nr	RSK-nr
	1	556 402	

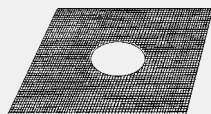

Advantix tätningsmanschett
- för golvavlopp till Dünnbett-konstruktioner
- avsedd för Advantix badkarsavlopp modell 4927, Advantix påbyggnadselement modell 4925
Modell 4925.20

L	B	PU	Art nr	RSK-nr
490	490	1	556 419	



Advantix galler
- rostfritt stål 1.4301
Modell 4943.1-551

L	B	PU	Art nr	RSK-nr
100	100	1	106 157	



Advantix galler
- rostfritt stål 1.4301
Modell 4912.2-551

L	B	PU	Art nr	RSK-nr
150	150	1	112 066	



Advantix galler
- rostfritt stål 1.4301
Modell 4911-551

L	B	PU	Art nr	RSK-nr
100	100	1	142 384	

ADVANTIX AVLOPP GOLVAVLOPPSYSTEM DIM 145



Advantix doppör
- avsedd för Advantix golvavlopp modell 4955.1, 4955.15, 4955.25
Modell 4955.20

	PU	Art nr	RSK-nr
	1	556 426	

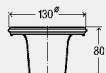

Advantix anslutning
- avsedd för Advantix golvavlopp modell 4951.1, 4951.15, Advantix golvavlopp R 120 modell 4951.20
Modell 4951.26

Ø	H	PU	Art nr	RSK-nr
100	75	1	556 433	



Advantix O-ring
- för påbyggnad 150x150 mm
Modell 4951.27

Ø	s	PU	Art nr	RSK-nr
115	3	1	557 607	



Advantix tätningsmanschett
- avsedd för Advantix påbyggnadselement modell 4994
Modell 4994.20

L	B	PU	Art nr	RSK-nr
490	490	1	557 614	



Advantix galler
- rostfritt stål 1.4301
Tillbehör
Skruvhål, skruvar
Teknisk data
belastningsklass K=300 kg
Modell 4951.21-942

L	B	PU	Art nr	RSK-nr
150	150	1	199 180	

Advantix montagelim

- för Advantix duschränna av rostfritt stål, Advantix hörnavlopp, det superläga badkarsavloppet med Schlüter-KERDI tätning-matta

Modell 4938.22

innehåll [ml]	PU	Art nr	RSK-nr
290	15	571 788	

Kellermaster insats

- avsedd för Kellermaster källaravlopp modell 4956, 4956.4

Modell 4956.21

	PU	Art nr	RSK-nr
	1	557 621	

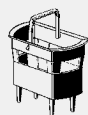
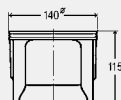
Advantix silinsats

- avsedd för Kellermaster källaravlopp modell 4956, 4956.4

Modell 4956.20

	PU	Art nr	RSK-nr
	1	556 440	

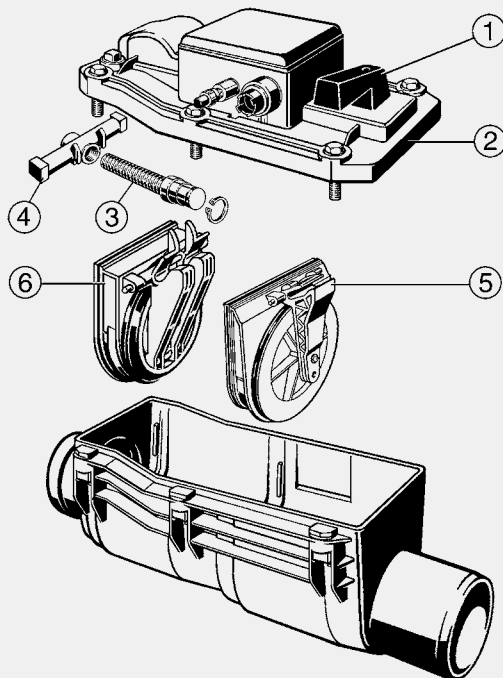
BACKVENTILER
GRUNDFIX PLUS/GRUNDFIX PLUS CONTROL

Grundfix Plus reservdelsett
 - avsedd för Grundfix Plus Control
 backventil typ 3 modell 4987.41
Modell 4987.49

för DN	PU	Art nr	RSK-nr
100/125	1	321 932	
150	1	321 949	

Kontrollanordning

- reservdelar till Grundfix backventil typ 2 modell 4987.3, Grundfix Plus backventil typ 3 modell 4987.4, Grundfix Plus Control backventil typ 3 modell 4987.41, Optifix 3 källaravlopp typ 5 modell 4989
 - G-gänga
Modell 4991

G	PU	Art nr	RSK-nr
½	1	154 868	

Grundfix Plus Control styr- och signalanordning

- reservdelar till Grundfix Plus Control backventil typ 3 modell 4987.41

Tillbehör

3-knappsmanövrering och LCD-text display, självtest efter 24 h, akut elförsörjning genom batteri back-up, optisk/akustisk varningssignal

Modell 4987.42

V [V]	PU	Art nr	RSK-nr
230/12	1	667 832	

V = Spänning (V)



Grundfix säkringsset

- för styrning, modellår från 2000 och framåt
- reservdelar till Grundfix Plus backventil typ 3 modell 4987.4, Grundfix Plus Control backventil typ 3 modell 4987.41

Modell 4987.47

	PU	Art nr	RSK-nr
	1	633 974	

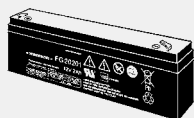

Grundfix Plus batteri

- för styrning, modellår upp till 2000
- reservdelar till Grundfix Plus backventil typ 3 modell 4987.4

Modell 4987.51

V [V]	PU	Art nr	RSK-nr
12	1	396 268	

V = Spänning (V)



Grundfix batteri

- för styrning, modellår från 2000 och framåt
- avsedd för Grundfix Plus Control backventil typ 3 modell 4987.41
- reservdelar till Grundfix Plus backventil typ 3 modell 4987.4

Modell 4987.52

V [V]	PU	Art nr	RSK-nr
12	1	471 088	

V = Spänning (V)

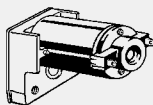

Grundfix Plus Motor

- för modellår upp till 2003
- reservdelar till Grundfix Plus backventil typ 3 modell 4987.4

Modell 4987.445

	PU	Art nr	RSK-nr
	1	364 922	



Grundfix Plus strömbrytare

- för modellår upp till 2003
- reservdelar till Grundfix Plus backventil typ 3 modell 4987.4

Modell 4987.447

	PU	Art nr	RSK-nr
	1	481 148	



Grundfix tryckslang

- reservdelar till Grundfix Plus backventil typ 3 modell 4987.4, Grundfix Plus Control backventil typ 3 modell 4987.41

Modell 4987.54

L [m]	PU	Art nr	RSK-nr
8	1	490 720	



Grundfix kabel

- reservdelar till Grundfix Plus backventil typ 3 modell 4987.4, Grundfix Plus Control backventil typ 3 modell 4987.41

Modell 4987.53

L [m]	PU	Art nr	RSK-nr
8	1	490 737	



Grundfix förlängningskabel

- reservdelar till Grundfix Plus backventil typ 3 modell 4987.4, Grundfix Plus Control backventil typ 3 modell 4987.41

Modell 4987.6

L [m]	PU	Art nr	RSK-nr
20	1	483 500	

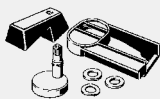
Grundfix manuell aktivering

- reservdelar till Grundfix backventil typ 1 modell 4987.2, Grundfix backventil typ 2 modell 4987.3, Grundfix Plus backventil typ 3 modell 4987.4, Grundfix Plus Control backventil typ 3 modell 4987.41
- bild 1

Modell 4987.449

	PU	Art nr	RSK-nr
	1	483 803	

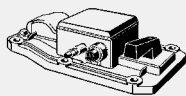
Grundfix Plus Control lock till backventil

- avsedd för Grundfix Plus Control backventil typ 3 modell 4987.41

Tillbehör

Manuell aktivering, strömbrytare, kontrollanordning

- bild 2

Modell 4987.418

för DN	PU	Art nr	RSK-nr
100/125	1	667 849	
150	1	667 856	

Grundfix spindel

- för modellår upp till 2003
- reservdelar till Grundfix Plus backventil typ 3 modell 4987.4
- bild 3

Modell 4987.448

	PU	Art nr	RSK-nr
	1	481 797	

Grundfix vingmutter

- för modellår upp till 2003
- reservdelar till Grundfix Plus backventil typ 3 modell 4987.4
- bild 4

Modell 4987.450

	PU	Art nr	RSK-nr
	1	483 777	

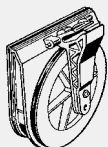
Grundfix backflödessäkring

- reservdelar till Grundfix Plus backventil typ 3 modell 4987.4, Grundfix Plus Control backventil typ 3 modell 4987.41

Tillbehör

Skiljevägg

- bild 5

Modell 4987.443

för DN	PU	Art nr	RSK-nr
100/125	1	364 885	
150	1	364 892	

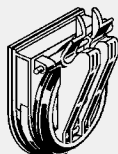
Grundfix mellanvägg, motordriven

- reservdelar till Grundfix Plus backventil typ 3 modell 4987.4, Grundfix Plus Control backventil typ 3 modell 4987.41

Tillbehör

Skiljevägg

- bild 6

Modell 4987.444

för DN	PU	Art nr	RSK-nr
100/125	1	364 908	
150	1	364 915	

**BACKVENTILER
GRUNDFIX**

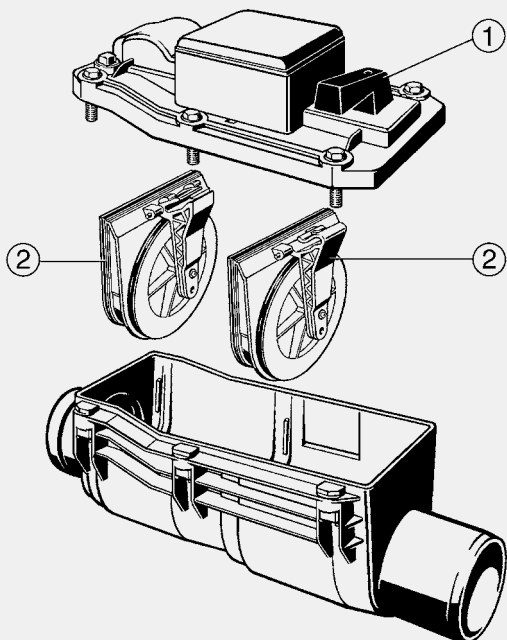

Grundfix Plus reservdelset
- avsedd för Grundfix backventil typ
2 modell 4987.3
Modell 4987.39

för DN	PU	Art nr	RSK-nr
100/125	1	321 918	
150	1	321 925	



Kontrollanordning

- reservdelar till Grundfix backventil typ 2 modell 4987.3, Grundfix Plus backventil typ 3 modell 4987.4, Grundfix Plus Control backventil typ 3 modell 4987.41, Optifix 3 källaravlopp typ 5 modell 4989
- G-gänga
Modell 4991

G	PU	Art nr	RSK-nr
½	1	154 868	



Grundfix manuell aktivering

- reservdelar till Grundfix backventil typ 1 modell 4987.2, Grundfix backventil typ 2 modell 4987.3, Grundfix Plus backventil typ 3 modell 4987.4, Grundfix Plus Control backventil typ 3 modell 4987.41
- bild 1
Modell 4987.449

	PU	Art nr	RSK-nr
	1	481 803	



Grundfix skjutspjäll

- reservdelar till Grundfix backventil typ 0 modell 4987.1, Grundfix backventil typ 1 modell 4987.2,
Grundfix backventil typ 2 modell 4987.3

Tillbehör

Skiljevägg
- bild 2

Modell 4987.340

DN	PU	Art nr	RSK-nr
100/125	1	483 784	
150	1	483 791	

**BACKVENTILER
GRUNDFIX B**

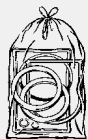
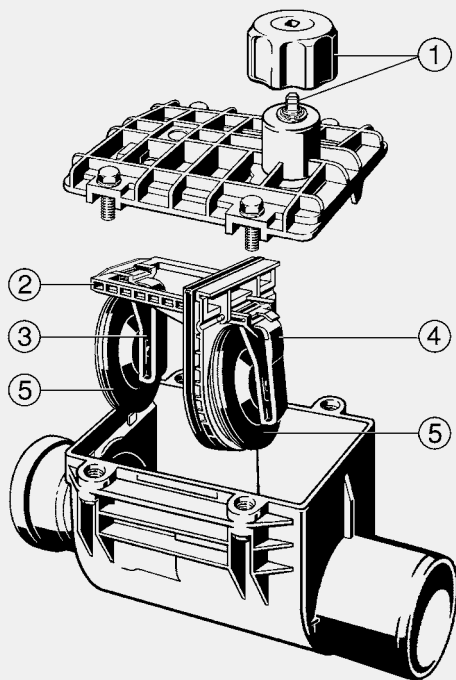

**Grundfix B reservdelset
Modell 4986.39**

för DN	PU	Art nr	RSK-nr
100/125	1	165 079	
150	1	168 674	



Kontrollanordning

- reservdelar till Grundfix backventil typ 2 modell 4987.3, Grundfix Plus backventil typ 3 modell 4987.4, Grundfix Plus Control backventil typ 3 modell 4987.41, Optifix 3 källaravlopp typ 5 modell 4989

- G-gänga

Modell 4991

G	PU	Art nr	RSK-nr
½	1	154 868	

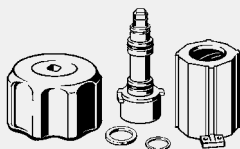

Grundfix B manuell aktivering

Tillbehör

Gult vred

- bild 1

Modell 4986.343

PU	Art nr	RSK-nr
1	483 807	

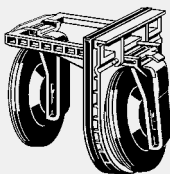

Grundfix B skjutspjäll set
 - utrustad med Grundfix B luckspak
 modell 4986.341, 4986.342,
 Grundfix B skjutspjäll
 modell 4986.340

Tillbehör

Skiljevägg
 - bild 2

Modell 4986.344

för DN	PU	Art nr	RSK-nr
100/125	1	494 155	
150	1	494 162	

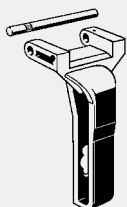

Grundfix B luckspak

- bild 3

Modell 4986.342

för DN	PU	Art nr	RSK-nr
100/125	1	483 753	
150	1	483 760	

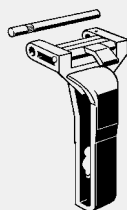

Grundfix B luckspak

- för manuell aktivering

- bild 4

Modell 4986.341

för DN	PU	Art nr	RSK-nr
100/125	1	483 739	
150	1	483 746	



Grundfix B skjutspjäll

Tillbehör

Packning

- bild 5

Modell 4986.340

för DN	PU	Art nr	RSK-nr
100/125	1	483 715	
150	1	483 722	

**BACKVENTILER
OPTIFIX 3**

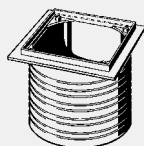
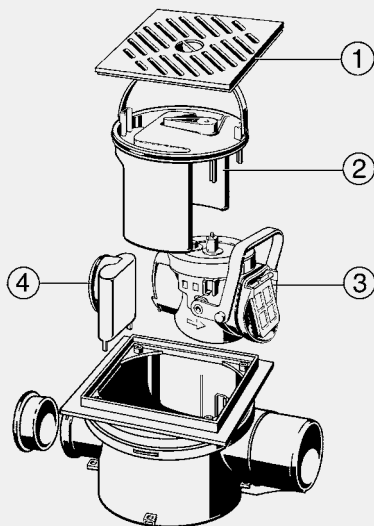

Optifix 3 höjdtjämningsstycke
- avsedd för Optifix 3 källaravlopp
typ 5 modell 4989
Modell 4992

H	PU	Art nr	RSK-nr
30-185	1	469 979	
30-300	1	489 083	

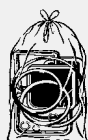
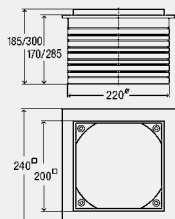

Optifix 3 reservdelset
- avsedd för Optifix 3 källaravlopp
typ 5 modell 4989
Modell 4993.5

	PU	Art nr	RSK-nr
	1	469 986	



Kontrollanordning
- reservdelar till Grundfix backventil typ 2 modell 4987.3, Grundfix Plus backventil typ 3 modell 4987.4, Grundfix Plus Control backventil typ 3 modell 4987.41, Optifix 3 källaravlopp typ 5 modell 4989
- G-gänga
Modell 4991

G	PU	Art nr	RSK-nr
1/2	1	154 868	

Optifix 3 galler

- plast
- bild 1

Teknisk data

belastningsklass K=300 kg

Modell 4989.4

L	B	utförande	PU	Art nr	RSK-nr
200	200	grå	1	477 530	

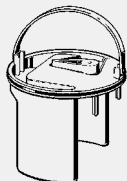
Optifix 3 vattenlås

- avsedd för Optifix 3 källaravlopp
- typ 5 modell 4989

Tillbehör

Manuell aktivering, handtag

- bild 2

Modell 4989.1

	PU	Art nr	RSK-nr
	1	477 479	

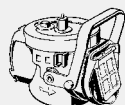
Optifix 3 backventil

- avsedd för Optifix 3 källaravlopp
- typ 5 modell 4989

Tillbehör

2 klaffar, manuell aktivering

- bild 3

Modell 4989.3

	PU	Art nr	RSK-nr
	1	477 516	



Optifix 3 vattenlås

- för inlopp från sidan
- bild 4

Modell 4989.2

	PU	Art nr	RSK-nr
	1	477 493	

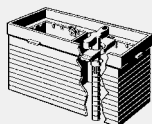
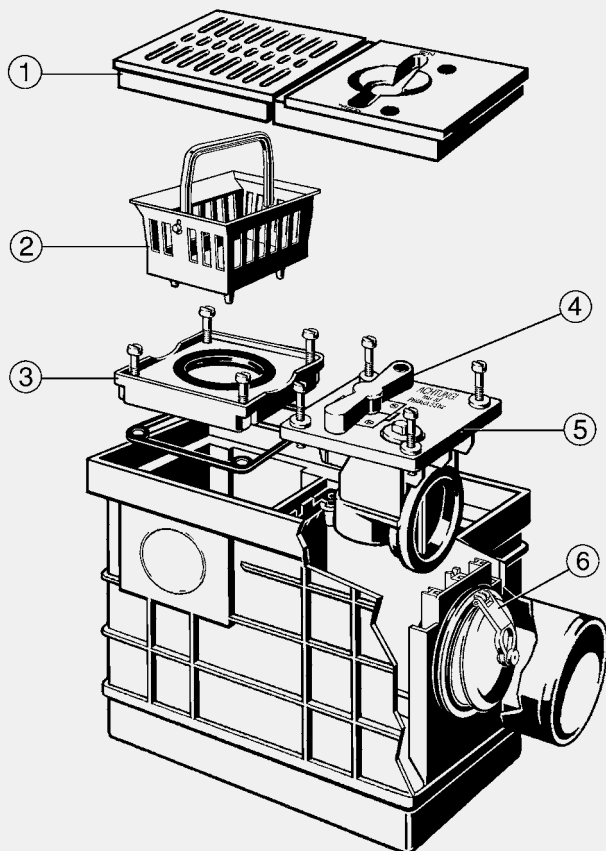
BACKVENTILER
OPTIFIX 3 ÄLDRE



Optifix 3 höjdtjämningsstycke
- för källaravlopp, höjjusterbar från
25–120 mm
Modell 4990

	PU	Art nr	RSK-nr
	1	133 399	



Optifix 3 reservdelssät
- avsedd för Kellermeister
källaravlopp modell 4956, 4956.4
Modell 4988-997

	PU	Art nr	RSK-nr
	1	160 067	



Kellermeister anslutningsstycke
- avsedd för Kellermeister
källaravlopp modell 4956, 4956.4
Modell 4997

DN	PU	Art nr	RSK-nr
50	6	130 268	
70	6	140 175	



Kontrollanordning

- reservdelar till Grundfix backventil typ 2 modell 4987.3, Grundfix Plus backventil typ 3 modell 4987.4, Grundfix Plus Control backventil typ 3 modell 4987.41, Optifix 3 källaravlopp typ 5 modell 4989
- G-gänga

Modell 4991

G	PU	Art nr	RSK-nr
½	1	154 868	

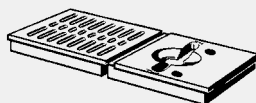

Optifix 3 utrustningssats

- för källaravlopp
- plast
- bild 1

Modell 4988-974

utförande	PU	Art nr	RSK-nr
grå	1	154 493	



Optifix 3 silinsats

- för modellår från 1990 och framåt
- bild 2

Modell 4988.94

	PU	Art nr	RSK-nr
	1	494 148	



Optifix 3 vred

- plast
- bild 4

Modell 4988.92

utförande	PU	Art nr	RSK-nr
gul=RAL 1004	1	494 124	

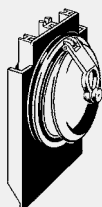

Optifix 3 pendellucka

- för modellår från 1990 och framåt

Tillbehör

- Packning
- bild 6

Modell 4988.93

	PU	Art nr	RSK-nr
	1	494 131	

**BACKVENTILER
SPERRFIX (BACKFLÖDESSÄKRING)**

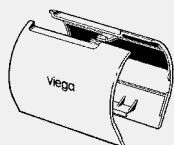
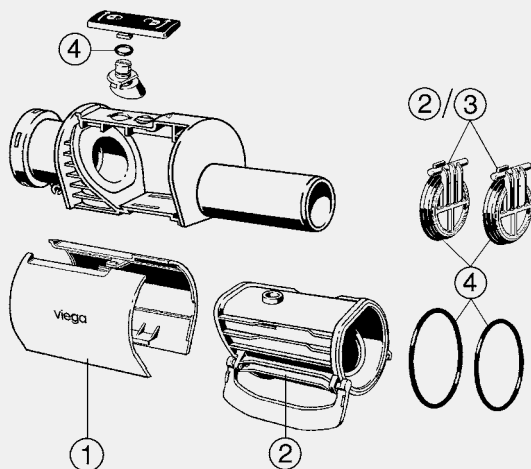

Sperrfix tätningslock
- avsedd för Sperrfix backventil typ 2 modell 4995.3
- bild 1
Modell 4995.91

för DN	utförande	PU	Art nr	RSK-nr
50	skiffergrå=RAL 7015	1	660 826	

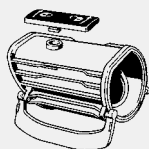

Sperrfix backventil
- utrustad med Sperrfix skjutspjäll
set modell 4995.92
Tillbehör
Manuell aktivering
- bild 2
Modell 4995.93

för DN	PU	Art nr	RSK-nr
50	1	660 840	



Sperrfix skjutspjäll set
Tillbehör
Packning
- bild 3
Modell 4995.92

för DN	AS	PU	Art nr	RSK-nr
50	2	1	660 833	

AS = Antal per/set

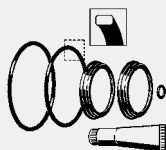

Sperrfix förlängningssats
- bild 4
Modell 4995.94

för DN	PU	Art nr	RSK-nr
50	1	661 458	

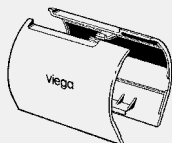
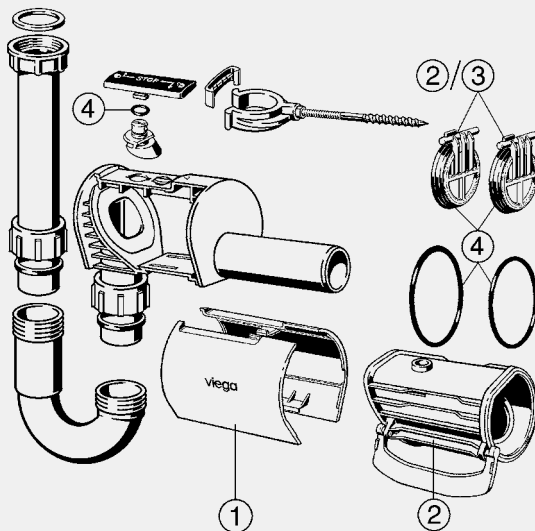
BACKVENTILER
 SPERRFIX (RÖRVATTENLÅS)

Sperrfix tättningsslack
 - avsedd för Sperrfix backventil typ
 5 modell 4995.1
 - bild 1
Modell 4995.95

för DN	utförande	PU	Art nr	RSK-nr
50	vit	1	661 885	

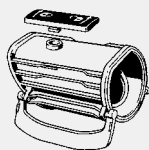

Sperrfix backventil
 - utrustad med Sperrfix skjutspjäll
 set modell 4995.92
Tillbehör
 Manuell aktivering
 - bild 2
Modell 4995.93

för DN	PU	Art nr	RSK-nr
50	1	660 840	

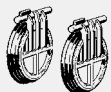

Sperrfix skjutspjäll set
Tillbehör
 Packning
 - bild 3
Modell 4995.92

för DN	AS	PU	Art nr	RSK-nr
50	2	1	660 833	

AS = Antal per/set

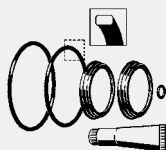

Sperrfix förlängningssats
 - bild 4
Modell 4995.94

för DN	PU	Art nr	RSK-nr
50	1	661 458	

